

# Best på landstrøm

**RATIO KATALOG 2024**



**Farco**



# En tradisjon i innovasjon



## DREVET AV ENKELHET

Ratio Electric utvikler, produserer og selger elektriske tilkoblings- og distribusjonssystemer. Ratio er basert i Holland og representeres i Norge av Farco AS. I løpet av et halvt århundre samlet Ratio en enorm mengde erfaring som brukes til å møte de nyeste kravene i markedet. Ratio har en tradisjon innen innovasjon med toppmoderne, pålitelige og rimelige produkter. Produktene leveres til OEM-er eller distribueres av spesialiserte grossistselskaper, som dekker følgende områder:



### Marin

Vårt landstrømtilkoblingssystem er den marine standarden over hele Europa. MP16/32/50 båtinntak og kabler er stilige og trygge. Hvert maritimt produkt er designet for å være brukervennlig og fortsatt i stand til å tåle påkjenningene i livet til sjøs.



### E-mobilitet

Ratio Electric leverer høykvalitets AC-tilkoblings- og ladesystemer for elektriske og plug-in hybridelektriske kjøretøy. Alle disse produktene, som ladestasjoner, kabler og komponenter, overholder de nyeste europeiske standardene.



### Industri og kontor

Vi er en bransjeledende leverandør av strømledninger, ledningsett, grenuttak, støpsler, strømkontakter og andre komponenter. På forespørsel utvikler vi også skreddersydde strømforbindelser med nødvendige godkjenninger.



### IKT

Vi er godt kjent med datasentre. Ratio Electrics modulære løsninger for kraftdistribusjon og strømstyring i 19" rack finnes over hele Europa. Vårt komplette utvalg av kraftdistribusjonsheter (PDU) og strømledninger vil normalt dekke dine behov. Ved behov produserer vi også skreddersydde spesifikke versjoner i små mengder.

## Topp moderne Landstrømtilkoblinger

I denne katalogen finner du de beste produktene for å koble båten din til strømforsyningen fra land. Hvert produkt vi lager er designet for å være funksjonelt, praktisk og i stand til å tåle det tøffe marine miljøet. Verft og seilere over hele Europa foretrekker toppmoderne landstrømprodukter fra Ratio Electric.

Ratio Electric utvikler innovative landstrømtilkoblinger og kraftløsninger for alle typer båter.

Alt fra robuste kabler til inntak i rustfritt stål. Vi fører også et stort utvalg av stilig, funksjonelt og trygt tilbehør.



# MP Landstrømsystem

Et vanntett, stilig og godkjent landstrømtilkoblingsystem for båten din.

## MP-serien Vanntett tilkoblingsystem

Ratio Electric har designet MP 16 (16A/250V), MP32 (32A/250V) og MP50 (50A/250V) systemet for å tilby et vanntett, stilig og godkjent landstrømtilkoblingsystem for båten din.

Systemet er basert på verdensstandarden for utendørs tilkoblinger (IEC 60309) og har et båtinntak og en parringskontakt (støpt eller montert).

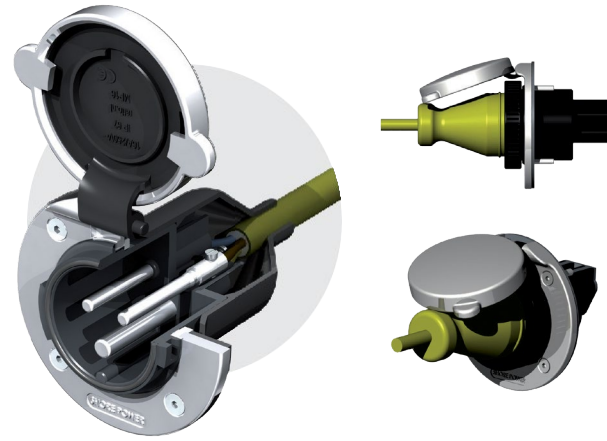

### Inntak i rustfritt stål

MP16-, MP32- og MP50-inntakene er laget av solid støpt marineklasse 316 rustfritt stål og inkluderer en vanntett lokk som er enkel å låse.

Kravene til installasjon av elektriske anlegg på fartøy med skroglengde opp til 24m er spesifisert i ISO13297 standarden. MP16-, MP32- og MP50-inntak godtar ikke standard CEE-koblere.

## Kabelkontakter

MP16- og MP32-kabelkontaktene er tilgjengelige i en støpt, vanntett versjon, samt en monteringsstype (rewireable). MP50-kabelkontakten er bare tilgjengelig i en monteringsversjon. Alle typer inkluderer en værbestandig tetningsdeksel for å sikre CE-samsvar.



### Støpt kontakt

- LED-strøm indikasjon
- Vanntett støpt konstruksjon
- 16A og 32A versjon

### Monteringskontakt

- Værbestandig marin konstruksjon
- Enkel montering
- 16A, 32A og 50A versjon

# MP16 Landstrømsystem 16A/250V



### 16A/250V Rustfritt stål inntak

- Del nr. MP16-10-
- merking: CE
- Vanntett: IP56
- Solid støpt 316 rustfritt stål

### 16A/250V Polyamid inntak

- Del nr. MP16-10-K
- Merking: CE
- Vanntett: IP56
- Glass fylt PA6

### 16A/250V Krommet inntak

- Del nr. MP16-10-KX
- Merking: CE
- Vanntett: IP56 ABS
- forkrommet

## MP16-ledningssett

- Merking: CE
- Vanntett: IP44 PUR-
- kabel (H07BQ-F)
- Vanntett støpt plugg og kontakt
- LED-strøm indikasjon



## 16A/250V Støpsel

- Del nr. MP16-110-
- merking: CE Vanntett:
- IP44 Anbefalt kabel:
- H07BQ-F 3G 1,50mm<sup>2</sup> og 3G 2,50mm<sup>2</sup>
- 



Sett fra siden

NR.	MP16-ledningssett	Lengde	Maks last
2801	MP16-ledningssett med H07BQ-F 3G 1,50mm <sup>2</sup> (PUR) gul kabel	15m	10A
2802	MP16-ledningssett med H07BQ-F 3G 1,50mm <sup>2</sup> (PUR) gul kabel	25m	10A
2823	MP16-ledningssett med H07BQ-F 3G 2,50mm <sup>2</sup> (PUR) gul kabel	5m	16A
2821	MP16-ledningssett med H07BQ-F 3G 2,50mm <sup>2</sup> (PUR) gul kabel	15m	16A
2822	MP16-ledningssett med H07BQ-F 3G 2,50mm <sup>2</sup> (PUR) gul kabel	25m	16A

## MP32 Landstrømsystem 32A/250V

### MP 32 Cord set

- Marking: CE
- Waterproof: IP44
- PUR Cable (H07BQ-F)
- Watertight moulded plug and connector
- LED power indication



## MP32 Landstrømsystem 50A/250V

### MP 50 Cord set (assembly type)

- Marking: CE
- Watertight assembled plug and connector
- PUR Cable (H07BQ-F)
- MP50-110 Connector and 63A blue CEE plug



Sett forfra

Sett fra siden

### 32A/250V Støpsel

- Del nr. MP32-110-
- merking: CE Vanntett:
- IP44 Anbefalt kabel
- H07BQ-F 3G 4,00mm<sup>2</sup> og H07BQ-F 3G 6,00mm<sup>2</sup>



### 32A/250V Inntak i rustfritt stål

- Del nr. MP32-10-
- merking: CE
- Vanntett: IP56
- Solid støpt 316 rustfritt stål



front view

side view

### 50A/250V Støpsel

- Del nr. MP50-110-
- merking: CE
- Vanntett: IP44
- Monteringskabel H07BQ-F 3G 10mm<sup>2</sup> (maks. 25m)



### 50A/250V Inntak i rustfritt stål

- Del nr. MP50-10-
- merking: CE Vanntett:
- IP56
- Solid støpt 316 rustfritt stål

2836	MP32-ledningssett med H07BQ-F 3G 4,00mm <sup>2</sup> (PUR) gul kabel	15m	25A
2832	MP32-ledningssett med H07BQ-F 3G 4,00mm <sup>2</sup> (PUR) gul kabel	25m	25A
2837	MP32-ledningssett med H07BQ-F 3G 6,00mm <sup>2</sup> (PUR) gul kabel	15m	32A
2838	MP32-ledningssett med H07BQ-F 3G 6,00mm <sup>2</sup> (PUR) gul kabel	25m	32A

2851	MP50-ledningssett med H07BQ-F 3G 10,00mm <sup>2</sup> (PUR) gul kabel	15m	50A
2852	MP50-ledningssett med H07BQ-F 3G 10,00mm <sup>2</sup> (PUR) gul kabel	25m	50A



## AC16 Landstrømsystem

Ratio Electric AC16 Power System gir et komplett plug & play landstrøm og batteriladersystem for båter. Systemet er fleksibelt og enkelt å utvide eller modifisere. Alle komponenter bruker hurtig koblinger for enkel installasjon.



### AC16 power system components

NR.	Inntak m/ledning	Maks last
AC 16-01	Rustfritt stål inntak	16A
AC 16-01-K	Polyamid inntak	16A
AC 16-01-KX	Forkrommet inntak	16A

NR.	Inntak m/ledning	Maks last
AC 16-03	Elektrisk skap BASIC	1xRCBO 30mA/16A
AC 16-13	Elektrisk skap PRO	3xRCBO 30mA/16A

## AC16 landstrømsystem



### Internkabel

NR.	Internal Cable	Length	Max. rating
AC16-02-1	Intern kabel H07RN-F 3G 2,50mm <sup>2</sup>	1m	20A
AC16-02-2	Intern kabel H07RN-F 3G 2,50mm <sup>2</sup>	2m	20A
AC16-02-3	Intern kabel H07RN-F 3G 2,50mm <sup>2</sup>	3m	20A
AC16-02-4	Internal Cable H07RN-F 3G 2,50mm <sup>2</sup>	4m	20A
AC16-02-5	Intern kabel H07RN-F 3G 2,50mm <sup>2</sup>	5m	20A



### Stikkontakt IP55

NR.	Stikkontakt IP55	Maks last
AC16-07-1	Stikkontakt 1-veis IP55	16A
AC16-07-2	Stikkontakt 2-veis IP55	16A

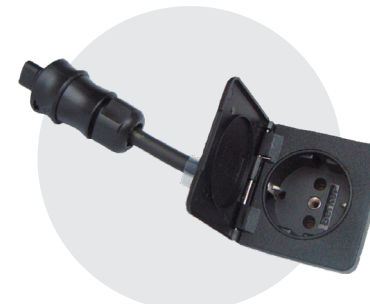

### Veggkontakt innfelt

NR.	Stikkontakt IP55	Maks last
AC16-17	Stikkontakt 1-veis innfelt hvit	16A
AC16-18	Stikkontakt 1-veis innfelt svart	16A
AC16-19	Stikkontakt 1-veis innfelt brun	16A



### Veggkontakt IP56

NR.	Stikkontakt IP55	Maks last
AC16-23	Stikkontakt IP56	16A

## Galvanisk

NR.	Galvanisk isolator	Maks last
AC16-20	Galvanic Isolator	16A

## Splitter

NR.	Splitter	Maks last
AC16-06	Splitter 1:3	16A

## Grunnleggende sett

AC Power System er også tilgjengelig som AC16 Basic Kit (Nr. AC16 BASIC). Inklusive:

NR.	Description
2801	Landstrømledningssett 15m
AC16-01	Rustfritt stålinntak med
AC16-03	Elektrisk skap
AC16-02-1	Innvendig kabel
AC16-02-2	Innvendig kabel 2m
AC16-07-2	Stikkontakt 2-veis IP55



## MP16 landstrøm kit

CE Komplett landstrømssystem for småbåter. 10A/250 Vac.



## MP16 landstrøm kit

- MP16 Shore Power Kit inkluderer:
- MP16-innløp. Rustfritt stål, polyamid eller forkrommet versjon.
- MP16 Cordset, 10A/250V, lenght 10m (Nr. 2803)
- Elektrisk skap singel

NR.	Beskrivelse
MP16-Kit	MP16-sett Inntak i rustfritt stål
MP16-K-Kit	MP16 Kit Polyamid
MP16-KX-Kit	MP16 Kit forkrommet inntak

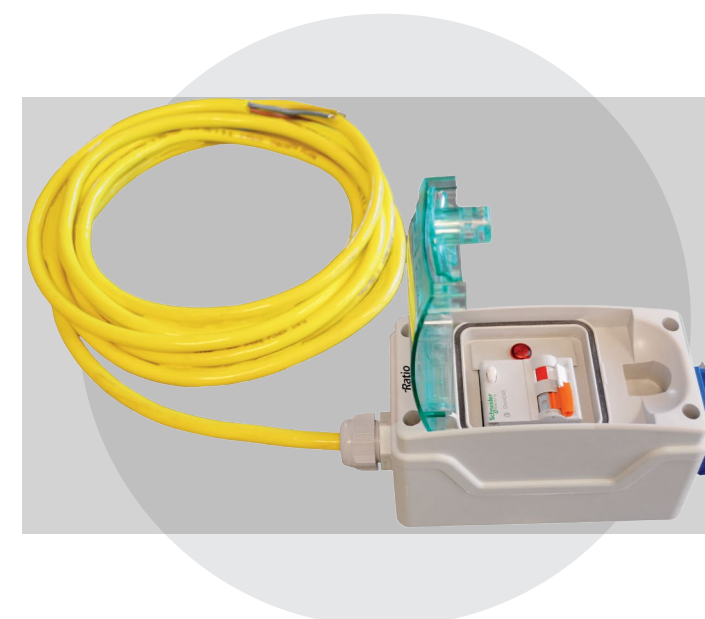

## Elektrisk skap

- Strømbryter 16A
- Jordlekkasjebeskyttelse 30mA
- LED Power indikasjon
- Schuko-uttak
- IP65-hus

NR.	Beskrivelse
70051	Elektrisk skap enkelt (1x Schuko uttak)
70052	Elektrisk skap Dual (2x Schuko uttak)



## Sett med landstrømledning



### Marinco kompatibel landstrømsledning 16A/250V

- Støpt 3-pinner CEE-plugg
- Støpt Marinco-kompatibel plugg
- Gjenget låsering Værbestandig
- beskyttelseshette
- LED-strømindikasjon
- Merking: CE

Unntatt L5-30  
Marinco MCP16

NR.	Marinco-kompatible ledningssett	Lengde	maks last
2811	MCP16-ledningssett med H07BQ-F 3G 2,50mm <sup>2</sup> (PUR) gul kabel	15m	16A
2812	MCP16-ledningssett med H07BQ-F 3G 2,50mm <sup>2</sup> (PUR) gul kabel	25m	16A



### CEE-skjøteledningssett 16A/250V

- Støpt 3-pinner (hann) CEE-plugg
- Støpt 3-pinner (hunn) CEE-kontakt med værbestandig beskyttelseshette og LED-strømindikasjon
- Merking: CE

NR.	CEE skjøteledning sett	lengde	maks last
2834	CEE16 ledningssett med H07BQ-F 3G 2,50mm <sup>2</sup> (PUR) gul kabel	15m	16A
2835	CEE16 ledningssett med H07BQ-F 3G 2,50mm <sup>2</sup> (PUR) gul kabel	25m	16A

## Landstrømkabel

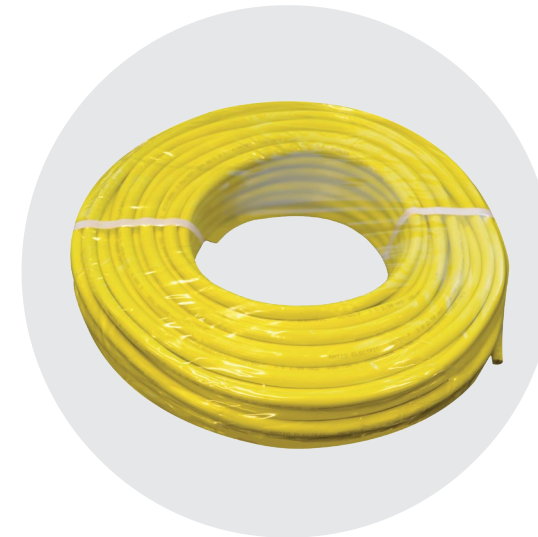

Ratio Electric bruker PUR (H07BQ-F)-kabel for alle ledningssett. Den samme kabelen kan også leveres på 50m ringer.

### Landstrømkabel 50m kveil

- God motstand mot olje og andre kjemikalier
- Ekstremt robust og kjent for sin gode rive- og slitestyrke
- Egnet for utendørs bruk og motstandsdyktig mot UV-stråling, ozon og oksygen
- Godkjenning: KEMA-
- merking: H07BQ-F

NR.	Description	Max. rating
70030	Shore Power H07BQ-F 3G 1,50mm <sup>2</sup> (PUR) Yellow cable	10A
70031	Shore Power H07BQ-F 3G 2,50mm <sup>2</sup> (PUR) Yellow cable	16A
70032	Shore Power H07BQ-F 3G 4,00mm <sup>2</sup> (PUR) Yellow cable	25A
70033	Shore Power H07BQ-F 3G 6,00mm <sup>2</sup> (PUR) Yellow cable	32A
70034	Shore Power H07BQ-F 3G 10,00mm <sup>2</sup> (PUR) Yellow cable	40A





# Stikkontakt IP56

Schuko stikkontakt for utvendige applikasjoner.

## Stikkontakt

- Del nr.: MP16-230
- Materiale: solid støpt 316 rustfritt stål
- Vanntett: IP56
- Marking: CE
- Rating:

Schuko-kontakten er et vegguttak av høy kvalitet designet for utendørs bruk. Den høyglansede polerte hetten i rustfritt stål og flensgaranti et stilig utseende som varer lenge.

Når bajonethetten er lukket, er utløpet beskyttet mot vanninntrengning (IP56).



## Inntak IP56SQ

### 16A/250V Rustfritt stålinntak

- Del nr. MP16-10-
- merking: CE
- Vanntett: IP56
- Solid støpt 316 rustfritt stål



Kraftig ytelse.  
Kraftige produkter.



# Landstrøm tilbehør

Løse strømledninger på kaien og på dekk kan skape farlige situasjoner.

Landstrømledningsklemmene fra Ratio Electric hjelper deg med å øke sikkerheten på og rundt båten.

## Dokkingklemme for landstrømledning

- Bruk på kanten av dokkingstasjonen eller dekket
- Holder strømledninger organisert og ute av vannet
- Pakket som et sett med 6 klips med monteringskraver i rustfritt stål
- Enkel å installere
- For kabel H07BQ-F 3G 1,50 mm<sup>2</sup> Nr. 70040
- For kabel H07BQ-F 3G 2,50 mm<sup>2</sup> Nr. 70041

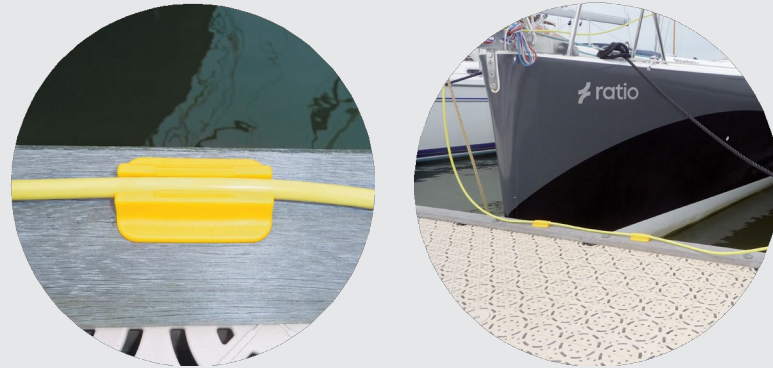

## Landstrømledning rekke klips

- Nr. 70038
- Holder strømledningen fra dekk Enkel klips på tube or wire rails
- Pakket som sett med 6 klipp
- For 16A Ledninger

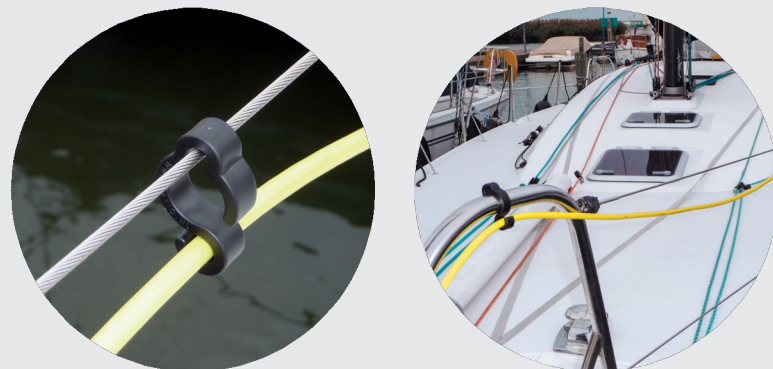

## Veske til ledning



- Part no. 70021

## Overgang 16A/250V



- Del no. 70022
- Lengde 0,30m

## Splitter fra 1 til 2 CEE



- Del no. 70024
- Lengde 0,50m

## Overgang 16A/250V

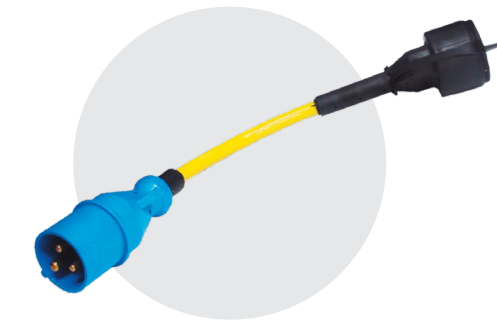

- Del no. 70026
- Lengde 0,30m

## Adapter ledningssett: 16A til 32A

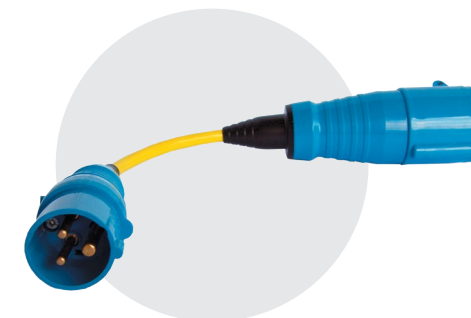

- Del no. 70035
- Lengde 0,50m

## Adapterledningssett 32A 3-fase til enfaset

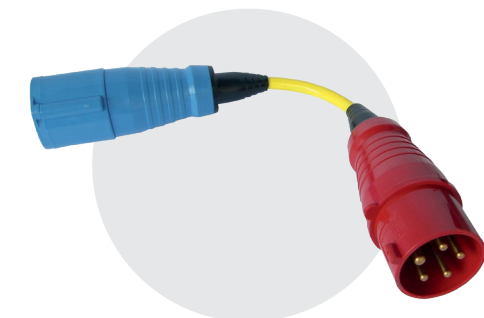

- Del no. 70036
- Lengde 0,50m

# Best på landstrøm

## KATALOG 2024

Bestill Ratio landstrømsløsninger direkte i portalen  
[www.farco.no/tilbehor/landstrom](http://www.farco.no/tilbehor/landstrom) eller kontakt Farco på  
[mail@farco.no](mailto:mail@farco.no) eller telefon +47 22 65 53 20



**Farco**

**Farco AS**

Vestvollveien 32G,  
2019 SKEDSMOKORSET

[mail@farco.no](mailto:mail@farco.no)

[www.farco.no/tilbehor/landstrom](http://www.farco.no/tilbehor/landstrom)

T: +47 22 65 53 20

**POWERED BY  
SIMPLICITY**